

**Прайс лист  
 на продукцию и услуги ООО «Эллер»  
 по состоянию на 01 сентября 2007 г.**

**Арматура производства БМЗ, Северсталь, ЧМЗ и ЗАПСИБ.  
 Вся арматура находится на складе в Москве.**

| п/<br>№ | Наименование<br>продукции | Марка<br>стали | Ø<br>(мм) | Технические<br>условия | Цена с<br>НДС за 1<br>тонну<br>(руб.) |
|---------|---------------------------|----------------|-----------|------------------------|---------------------------------------|
| 1       | Арматура АIII             | A500C          | 10        | СТО АСЧМ 7-93          | 22300                                 |
| 2       | Арматура АIII             | A500C          | 12        | СТО АСЧМ 7-93          | 21800                                 |
| 3       | Арматура АIII             | A500C          | 14        | СТО АСЧМ 7-93          | 21600                                 |
| 4       | Арматура АIII             | A500C          | 16        | СТО АСЧМ 7-93          | 21600                                 |
| 5       | Арматура АIII             | A500C          | 18        | СТО АСЧМ 7-93          | 21300                                 |
| 6       | Арматура АIII             | A500C          | 20        | СТО АСЧМ 7-93          | 21300                                 |
| 7       | Арматура АIII             | A500C          | 22        | СТО АСЧМ 7-93          | 21100                                 |
| 8       | Арматура АIII             | A500C          | 25        | СТО АСЧМ 7-93          | 21100                                 |
| 9       | Арматура АIII             | A500C          | 28        | СТО АСЧМ 7-93          | 21100                                 |
| 10      | Арматура АIII             | A500C          | 32        | СТО АСЧМ 7-93          | 20800                                 |
| 11      | Арматура АIII             | A500C          | 36        | СТО АСЧМ 7-93          | 20800                                 |
| 12      | Арматура АIII             | A500C          | 40        | СТО АСЧМ 7-93          | 20800                                 |

**Арматура производства БМЗ, Северсталь, ЧМЗ и ЗАПСИБ.  
 Вагонные поставки.**

| п/<br>№ | Наименование<br>продукции | Марка<br>стали | Ø<br>(мм) | Технические<br>условия | Цена за<br>тонну с<br>НДС и ж/д<br>тарифом<br>(руб.) |
|---------|---------------------------|----------------|-----------|------------------------|--|
| 1       | Арматура АIII             | A500C          | 10        | СТО АСЧМ 7-93          | 21360  |
| 2       | Арматура АIII             | A500C          | 12        | СТО АСЧМ 7-93          | 20900  |
| 3       | Арматура АIII             | A500C          | 14        | СТО АСЧМ 7-93          | 20600  |
| 4       | Арматура АIII             | A500C          | 16        | СТО АСЧМ 7-93          | 20600  |
| 5       | Арматура АIII             | A500C          | 18        | СТО АСЧМ 7-93          | 20300  |
| 6       | Арматура АIII             | A500C          | 20        | СТО АСЧМ 7-93          | 20300  |
| 7       | Арматура АIII             | A500C          | 22        | СТО АСЧМ 7-93          | 20300  |
| 8       | Арматура АIII             | A500C          | 25        | СТО АСЧМ 7-93          | 20300  |
| 9       | Арматура АIII             | A500C          | 28        | СТО АСЧМ 7-93          | 20300  |

**ЛИСТЫ И БАЛКИ ДВУХТАВРОВЫЕ**  
**Вся продукция находится на складе в Москве.**

|   |  |
|---|--|
| <p><b>ЛИСТ Г/К ПРОИЗВОДСТВА СЕВЕРСТАЛЬ</b></p> <p>Лист горячекатаный 1.5x1250x2500 ст3 сп/пс 20900<br/>         Лист горячекатаный 2x1250x2500 ст3 сп/пс 20900<br/>         Лист горячекатаный 2.5x1250x2500 ст3 сп/пс 20900<br/>         Лист горячекатаный 3x1250x2500 ст3 сп/пс 20900<br/>         Лист горячекатаный 4x1500x6000 ст3 сп/пс 20900<br/>         Лист горячекатаный 5x1500x6000 ст3 сп/пс 20900<br/>         Лист горячекатаный 8x1500x6000 ст3 сп/пс 20900<br/>         Лист горячекатаный 10x1500x6000 ст3 сп/пс 19900<br/>         Лист горячекатаный 12x1500x6000 ст3 сп/пс 19900<br/>         Лист горячекатаный 14x1500x6000 ст3 сп/пс 19900<br/>         Лист горячекатаный 16x1500x6000 ст3 сп/пс 19900<br/>         Лист горячекатаный 18x1500x6000 ст3 сп/пс 21900<br/>         Лист горячекатаный 20x1500x6000 ст3 сп/пс 21900<br/>         Лист горячекатаный 22x1500x6000 ст3 сп/пс 21900<br/>         Лист горячекатаный 25x1500x6000 ст3 сп/пс 21900<br/>         Лист горячекатаный 30x1500x6000 ст3 сп/пс 22690<br/>         Лист горячекатаный 32x1500x6000 ст3 сп/пс 22690<br/>         Лист горячекатаный 35x1500x6000 ст3 сп/пс 22690<br/>         Лист горячекатаный 36x1500x6000 ст3 сп/пс 22690<br/>         Лист горячекатаный 40x1500x6000 ст3 сп/пс 22690<br/>         Лист горячекатаный 50x1500x6000 ст3 сп/пс 22690<br/>         Лист горячекатаный 60x1500x5000 ст3 сп/пс 22690<br/>         Лист горячекатаный 70x1500x4000 ст3 сп/пс 22690<br/>         Лист горячекатаный 80x1500x4000 ст3 сп/пс 22690<br/>         Лист горячекатаный 90x1500x6000 ст3 сп/пс 22690<br/>         Лист горячекатаный 100x1500x5500 ст3 сп/пс 22690</p> <p><b>ЛИСТ Х/К</b></p> <p>Лист холоднокатаный 0.5x1000x2000 Ст08пс6 22000<br/>         Лист холоднокатаный 0.5x1250x2500 Ст08пс6 22000<br/>         Лист холоднокатаный 0.6x1250x2500 Ст08пс5 23890<br/>         Лист холоднокатаный 0.7x1250x2500 Ст08кп 23890<br/>         Лист холоднокатаный 0.7x1250x2500 Ст08пс5 23890<br/>         Лист холоднокатаный 0.8x1250x2500 Ст08кп 22800<br/>         Лист холоднокатаный 1.0x1250x2500 Ст08кп 22800<br/>         Лист холоднокатаный 2.0x1250x2500 Ст08кп 22800<br/>         Лист холоднокатаный 3.0x1250x2500 Ст08кп 22800<br/>         Лист холоднокатаный 1,5x1250x2500 Ст08кп 22800</p> | <p><b>БАЛКА ДВУТАВРОВАЯ ПРОИЗВОДСТВА НТМК</b></p> <p>Балки двутавровые 10 ст3 сп/пс 9000 24000<br/>         Балки двутавровые 12 Б1 ст3 сп/пс 11700 22000<br/>         Балки двутавровые 12 ст3 сп/пс 9000 23890<br/>         Балки двутавровые 14 Б1 ст3 сп/пс 11700 23090<br/>         Балки двутавровые 14 Б2 ст3 сп/пс 12000 23090<br/>         Балки двутавровые 16 Б1 ст3 сп/пс 11700 23000<br/>         Балки двутавровые 16 ст3 сп/пс 12000 24990<br/>         Балки двутавровые 18 ст3 сп/пс 12000 27000<br/>         Балки двутавровые 20 ст3 сп/пс 12000 27490<br/>         Балки двутавровые 20 Б1 ст3 сп/пс 12000 30000<br/>         Балки двутавровые 20 Ш1 ст3 сп/пс 12000 35600<br/>         Балки двутавровые 24 М ст3 сп/пс 12000 23600<br/>         Балки двутавровые 25 Б1/Б2 ст3 сп/пс 12000 36790<br/>         Балки двутавровые 25 К1 ст3 сп/пс 12000 35490<br/>         Балки двутавровые 30 ст3 сп/пс 12000 27090<br/>         Балки двутавровые 30 Б1/Б2 ст3 сп/пс 12000 30690<br/>         Балки двутавровые 30 Ш1/Ш2 ст3 сп/пс 12000 38090<br/>         Балки двутавровые 35 Б1/Б2 ст3 сп/пс 12000 34790<br/>         Балки двутавровые 35 К1 ст3 сп/пс 12000 35390<br/>         Балки двутавровые 35 Ш1 ст3 сп/пс 12000 35390<br/>         Балки двутавровые 36 ст3 сп/пс 12000 27000<br/>         Балки двутавровые 36 М ст3 сп/пс 12000 27000<br/>         Балки двутавровые 40 Б1/Б2 ст3 сп/пс 12000 40000<br/>         Балки двутавровые 45 ст3 сп/пс 12000 32000<br/>         Балки двутавровые 45 Б1/Б2 ст3 сп/пс 12000 38090<br/>         Балки двутавровые 45 М ст3 сп/пс 12000 26990</p> |
|---|--|

**Надемся на взаимовыгодное сотрудничество!**

**Прайс лист  
на продукцию и услуги ООО «Эллер»**

по состоянию на 01 сентября 2007 г.

| Номенклатура выпускаемых бетонных и растворных смесей |        | Цена руб/куб.м |
|---|--------|----------------|
| <b>Бетонные смеси</b>                                 |        |                |
| В 7,5 ПЗ F50 W2                                       | (M100) | 3200           |
| В 12,5 ПЗ F75   | (M150) | 3260           |
| В 15 ПЗ F75 W4  | (M200) | 3480           |
| В 20 ПЗ F150 W4                                       | (M250) | 3610           |
| В 22,5 ПЗ F150 W6                                     | (M300) | 3910           |
| В 25 ПЗ F150 W8                                       | (M350) | 4200           |
| (M400)  | (M400) | 4350           |
| <b>Пескобетон</b>                                     |        |                |
| П/б БСГ В10 ПЗ F75 W4                                 | (M150) | 3300           |
| П/б БСГ В22,5 ПЗ F75 W4                               | (M300) | 4490           |
| <b>Строительные растворы</b>                          |        |                |
| Пк3 F50   | (M75)  | 2850           |
| Пк3 F50   | (M100) | 2920           |
| Пк3 F75   | (M150) | 3500           |
| Пк3 F100  | (M200) | 4000           |

| Доставка (расстояние) | Цена руб/куб.м |
|-----------------------|----------------|
| до 15 км              | 270,00         |
| до 20 км              | 300,00         |
| до 25 км              | 340,00         |
| до 30 км              | 370,00         |
| до 35 км              | 400,00         |
| до 40 км              | 440,00         |
| до 45 км              | 465,00         |
| до 50 км              | 485,00         |

Производство в г. Нахабино, Красногорского района.

Минимальная доставка 5 куб.м.

Цены указаны с учетом НДС 18%.

Разгрузка миксера свыше 1 часа оплачивается из расчета 500 рублей в час.

Вся продукция изготовлена в соответствии с требованиями ГОСТов.

Сертификаты соответствия на продукцию и разрешения на применение знаков соответствия, имеются.

Уважаемые Господа!

Предлагаем Вашему вниманию новый продукт производства нашей Компании – неавтоклавный газобетон естественного твердения, состоящий из экологически чистых материалов.

### Внешний вид, технические характеристики

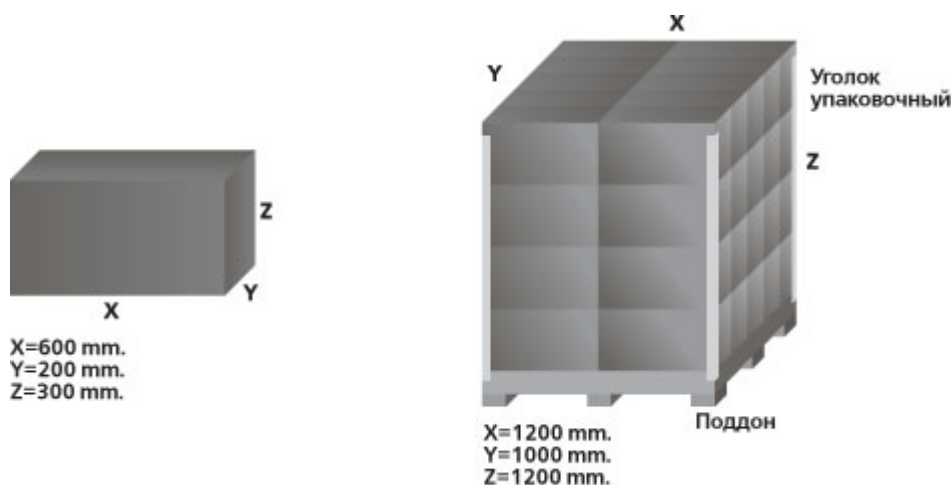

| Наименование | ГОСТ     | Вт/Мс | Класс прочности | Морозостойкость | Стоимость руб./м <sup>2</sup> |
|--------------|----------|-------|-----------------|-----------------|-------------------------------|
| Д 400*       | 5742-76  | 0,099 | не гостится     | от 75 циклов    | 3250                          |
| Д 500*       | 21520-89 | 0,10  | 1,5             | от 75 циклов    | 3300                          |

- Д 400 — теплоизоляционный, Д 500 — конструкционный-теплоизоляционный
- Общие размеры: 600\*200\*300 мм. (± 2мм.)

Цены указаны в рублях за 1 куб. метр с НДС без доставки и стоимости поддонов.  
 Цена поддона - 150 руб.(возвратный). 1 поддон - 1,44 м<sup>3</sup>.  
 Цена Франко-склад производителя.

**Оптовым покупателям — договорная цена.**

Уважаемые Господа!

Газосиликатные блоки из ячеистого бетона полностью отвечают современным требованиям элитного домостроения и максимально приближены по теплопроводности, плотности и массе к древесине, а по прочности – к силикатному кирпичу. Экологическая безопасность, надежная звукоизоляция, морозостойкость, легкость и технологичность – это лишь часть достоинств ячеистого бетона. На фоне постоянного роста цен на цемент и рабочую силу применение газобетона обеспечивает существенную экономию затрат на материалы и кладку, сокращение сроков строительства и рост качества строений.

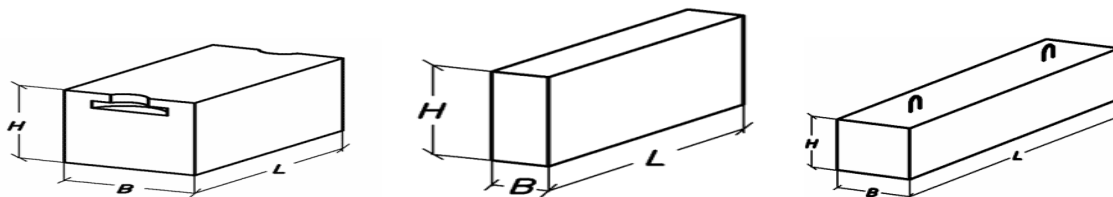

Физико-механические показатели ячеистого бетона

| Характеристики бетона                           | Ед. изм.            | Значения показателей  |   |                                 |  |
|---|---------------------|---|---|---------------------------------|--|
|   |                     | Стеновые блоки  | Утеплитель                                | Перегородки                     | Перемычки  |
| Плотность                                       | Кг/м <sup>3</sup>   | 400   | 300-350                                   | 500                             | 400-700  |
| Прочность на сжатие в сухом состоянии, не менее | Кгс/см <sup>2</sup> | 20-25   | 7   | 25                              | 20-50  |
| Коэффициент теплопроводности, не более          | Вт/(м°С)            | 0,095-0,125   | 0,08                                      | 0,125                           | 0,095-0,175  |
| Морозостойкость                                 | F                   | 25  | -   | -                               | 25-35  |
| Геометрические размеры (L*B*H)                  | мм                  | 600*400*250<br>600*400*200<br>600*300*250<br>600*200*250  | 600*100*600<br>600*200*600<br>600*250*600 | 600*100*400                     | Сеч.400*190<br>L=1800;2100<br>сеч.300*300<br>L=1500;3000 |
| Назначение                                      |                     | Кладка наружных стен  | Утепление кровли, перекрытий зданий       | Кладка межпанельных перегородок | Перекрытие оконных проёмов                               |
| Цена, (плотность Д400)                          |                     | 3550,00 руб./м <sup>3</sup> с НДС (18 %) и доставкой в Москву, при объеме более 200 м <sup>3</sup> , гибкая система скидок. |   |                                 |  |
| Цена, (плотность Д500)                          |                     | 3650,00 руб./м <sup>3</sup> с НДС (18 %) и доставкой в Москву, при объеме более 200 м <sup>3</sup> , гибкая система скидок. |   |                                 |  |









Пример: Один стеновой блок 600x400x250 мм заменяет 23 шт. полуторного кирпича, сроки строительства сокращаются в 4 раза, а расход раствора уменьшается в 5-7 раз. По современным нормам энергосбережения толщина стен, одинаково сохраняющих тепло, должна быть не менее (для средней полосы РФ) 400 мм стены из ячеистого бетона, облицованной 1/2 кирпича, что заменяет: 2,5 м<sup>3</sup> кирпичной кладки, 0,98 м<sup>3</sup> керамзитобетонной.

**Прайс лист  
на продукцию и услуги ООО «Эллер»**

| Наименование                   | Предназначение  | Цена в руб. с НДС |
|--------------------------------|---|-------------------|
| Сухая смесь М-150<br>50 кг.    | Производим  | 125               |
| Сухая смесь М-200<br>50 кг.    | Производим  | 130               |
| Пескобетон М-300<br>50 кг.     | Производим  | 135               |
| Цемент М-500<br>50 кг.         |   | 300               |
| Цемент М-500<br>40 кг.         | Портландцемент  | 265               |
| Алебастр Г-5<br>30 кг.         | Видное  | 100               |
| Клей АМ-10                     | Победитель АМ-10 влагостойкий, универсальный клей для внутренних работ. рс 2-6 кг./на м.                | 155               |
| Клей ТМ-16                     | Предназначен для укладки плитки полов и стен в местах повышенной влажности и бассейнов.                 | 225               |
| Клей ТМ-17                     | Предназначен для укладки блоков из пенобетона, газобетона и ячеистого бетона. Расход: 25 кг. на куб. м. | 205               |
| Штукатурка гипсовая<br>АМ-7ГШС | Предназначена для оштукатуривания стен, потолков из бетона, кирпича. Расход: 9-10 кг. на кв. м.         | 225               |
| Наливной пол<br>ТМ-12          | Финишный ровнитель для бетонных полов. Расход: 1,5 кг. на 1 кв. м.                                      | 265               |
| Бетоноконтакт                  | Для предварительной обработки плотных, не впитывающих влагу оснований, внутри помещений                 | 530               |
| Грунт АК 030                   | Для наружных и внутренних работ   | 230               |

**По желанию заказчика, осуществляются поставки на объекты автомобильным транспортом (5-и и 10-и тонные машины).**

| Наименование                 | Предназначение                        | Цена в руб. с НДС с учетом доставки на объект |
|------------------------------|---------------------------------------|---|
| Кирпич М100 (Клинский завод) | керамический, полнотельный, одинарный | 9,70  |
| Кирпич М125 (Кольчугино)     | керамический, полнотельный, одинарный | 8,70  |

| Кирпич керамический строительный  | Наименование   | Размер мм.  | Количество в поддоне | Кол-во под. и общее кол-во шт. в автомоб. | Вес 1 штуки. Кг. | Цена шт. с НДС 18% |
|---|--|-------------|----------------------|---|------------------|--------------------|
|    | Керамический кирпич одинарный с рифлеными сторонами М 125-150                | 250*120*65  | 330 шт. в поддоне    | 30 поддонов<br>9900 шт. в авто            | 2,2              | 10,50 руб.         |
|    | Керамический кирпич полуторный с рифлеными сторонами М 100; 125; 150         | 250*120*88  | 270 шт. в поддоне    | 30 поддонов<br>8100 шт. в авто            | 3,2              | 12,20 руб.         |
|    | Керамический камень двойной с рифлеными сторонами М 100; 125; 150            | 250*120*138 | 180 шт. в поддоне    | 30 поддонов<br>5400 шт. в авто            | 5                | 16,50 руб.         |
|  | Керамический кирпич с рифлеными сторонами перегородочный М 75; 100; 125; 150 | 190*190*85  | 280 шт. в поддоне    | 30 поддонов<br>8400 шт. в авто            | 2                | 12,70 руб.         |
|  | Керамический кирпич с рифлеными сторонами перегородочный М 75; 100; 125; 150 | 190*190*135 | 180 шт. в поддоне    | 30 поддонов<br>5400 шт. в авто            | 3                | 16,50 руб.         |
|  | Керамический блок с рифлеными сторонами М 125; 150; 200                      | 290*190*135 | 96 шт. в поддоне     | 30 поддонов<br>2880 шт. в авто            | 5                | 49,50 руб.         |
|  | Керамический блок с рифлеными сторонами М 125; 150; 200                      | 400*200*140 | 72 шт. в поддоне     | 30 поддонов<br>2160 шт. в авто            | 9,8              | 62,50 руб.         |
|  | Керамический блок с рифлеными сторонами М 125; 150; 200                      | 400*200*200 | 48 шт. в поддоне     | 30 поддонов<br>1440 шт. в авто            | 14               | 82,00 руб.         |

Мобильные телефоны:  
8(916)261-26-46, 8(903)759-35-09  
[info@stk-eller.ru](mailto:info@stk-eller.ru)